

Descubra as novas Placas de Indução Whirlpool

Cozinhados intuitivos e tempo para si.



Whirlpool

SENSING THE DIFFERENCE





A importância de dedicar mais tempo ao que realmente tem valor.

Nós sabemos quão importante é arranjar tempo para dedicarmos às coisas que mais apreciamos. É por isso que a nova placa de indução Whirlpool foi desenhada, para que aproveite mais do seu tempo, adaptando-se perfeitamente ao seu estilo de vida. Não há características complicadas de perceber ou utilizar: apenas aquelas que são intuitivas e úteis para si. Para conseguir resultados perfeitos, sem esforço, e dedicar mais tempo ao que realmente é importante: os seus interesses, a sua vida, você mesmo. É isto que a Whirlpool quer dizer com *métodos de cozedura que se adaptam a si*.



Whirlpool

FLEXI SIDE



OFF 18 P
OFF 18 P



6
min

3 sec
OK

OFF 18 P
OFF 18 P



- + - +



Funções 6° SENTIDO. Cozinhados intuitivos e tempo para si.

Com a **tecnologia 6° SENTIDO**, os cozinhados perfeitos são uma questão de intuição. Programar o nível de calor correto já não é um problema, graças às **4 funções especiais predefinidas** - até quatro por cada zona de cozedura. Basta seleccionar o programa e a sua placa define automaticamente o nível de temperatura ideal para o método de cozedura desejado. É tão imediato quanto parece.



 **Manter Quente**

Para ler o final da história.

Mantém a comida quente com apenas um toque.

Manter o grau de calor correto é o segredo dos melhores *bestsellers*. E dos melhores cozinhados. Para aqueles que mergulham completamente nas suas leituras, página após página, a função

Manter Quente da nova placa de indução Whirlpool mantém a comida na temperatura ideal após a fase de cozedura, sem correr o risco de queimar.



Derreter

Enquanto a música derrete
o seu coração.

Derrete ingredientes
com um clique.

Devagar e suavemente, a música
torna as coisas mais agradáveis.
Tal como a função **Derreter** da nova
placa de indução Whirlpool.
Enquanto se perde em músicas
e *playlists*, derreta comida delicada
- tal como chocolate e manteiga

- à temperatura ideal, minimizando
os riscos de queimar ou pegar.



Ferver em Lume Brando

Enquanto se prepara para sair.

Cozinha devagar
sem queimar.

Não pode apressar a maquiagem perfeita. Enquanto cuida de si, a função de **Ferver em Lume Brando** da nova placa de indução Whirlpool trata dos pratos que cozinham devagar.

Assim os líquidos evaporam lentamente, mantendo a comida suculenta e evitando que pegue à panela.



Ferver

Enquanto aprecia as bolhas.

Para ferver água
e mantê-la a ferver.

As bolhas tornam a vida mais brilhante e relaxante. Enquanto isso, a função de **Ferver** da nova placa de indução Whirlpool mantém tudo sob controle.

Esta função aquece a água eficazmente, evitando que entorne e poupando energia. Mais um copo?





Combine zonas para obter o máximo de flexibilidade.

Mova livremente panelas e frigideiras, usando as zonas de cozedura separadamente ou unindo-as: a nova placa de Indução Whirlpool oferece-lhe a liberdade que merece.

A **superfície flexível** oferece a possibilidade de gerir as zonas de cozedura de forma intuitiva e de configurar o espaço ideal de cozedura para usar panelas de qualquer tamanho - até as de maiores dimensões.



FlexiSide

Combina zonas de cozedura para obter o **máximo de flexibilidade**. Coloque e mova panelas e frigideiras em qualquer lugar da área.

O **FlexiSide** maximiza o espaço flexível, criando uma distribuição de calor uniforme graças aos 4 indutores. As zonas de cozedura podem ser usadas separadamente ou ligadas verticalmente, para que panelas de qualquer tamanho possam ser colocadas e movimentadas em qualquer lugar da área.



FlexiCook

Controle duas zonas como uma **área flexível** com o **mesmo nível de potência**.

FlexiCook permite o uso flexível da área criada pela combinação de duas zonas de cozedura: a zona flexível fica ativa movendo a panela sobre a área, usando apenas metade ou cobrindo-a completamente.



ChefControl

Da alta à baixa temperatura apenas deslizando a panela pela superfície.

ChefControl divide a placa em 3 zonas de aquecimento diferentes e ativa-as automaticamente dependendo da posição da panela. As panelas e frigideiras podem ser movidas de uma área para outra sem interagir com o painel do utilizador. Para que os pratos possam continuar a cozinhar em diferentes temperaturas: um ciclo de cozedura inteiro - de alta a baixa temperatura - simplesmente deslizando a frigideira pela superfície.



Fácil Instalação.

Desenhadas para uma instalação sem esforço.

A palavra-chave para qualquer cozinha moderna é a continuidade. É por isso que o design da nova placa de indução Whirlpool foi otimizado para encaixar **facilmente em qualquer cozinha.** Não requer espaço por baixo para ventilação frontal e, por isso, não afeta a estética.

Graças à sua **estrutura 0-folga**, o vidro é colocado diretamente na bancada. Até nas mais finas. A **espessura mínima da bancada** necessária é de 12mm com

gaveta por baixo ou 28mm para instalação acima do forno. Assim, com a nova placa de indução Whirlpool **não são precisos ajustamentos ou modificações.** Desliza sem esforço no recorte padrão das placas de gás. É também possível mudar para indução sem qualquer impacto no sistema elétrico: a potência total da placa é de 7,2kW por defeito, mas pode facilmente ser ajustada para 2,5kW, 4kW ou 6kW.

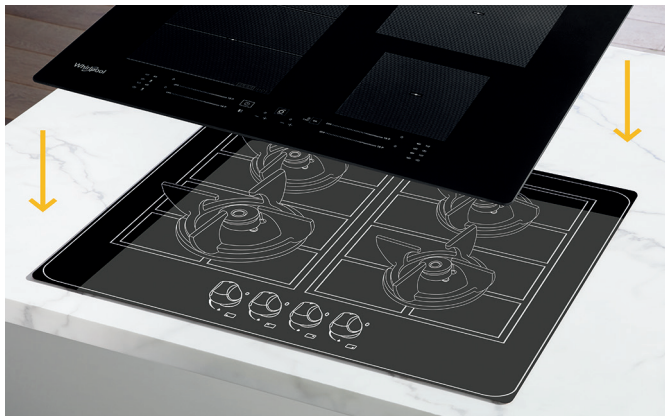

*Válido para placas de indução 60-65 nichos de encaixe de placas de gás de 480-560mm.

0 - folga

Estrutura sem folgas, permite colocar a placa diretamente na bancada (apenas com 0,5mm de intervalo).

Sem ventilação frontal

Espessura mínima de bancada

Com gaveta 12mm
Com forno 28mm



Descubra a gama de placas de indução W Collection

Placa de Indução - WF S5077 NE/IXL

EAN 8003437239281

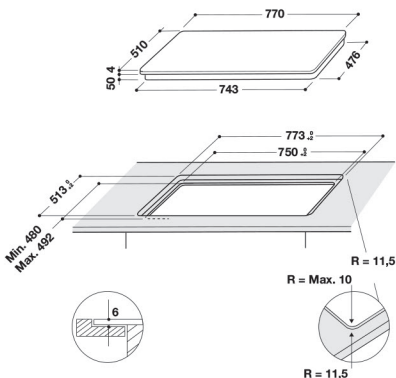
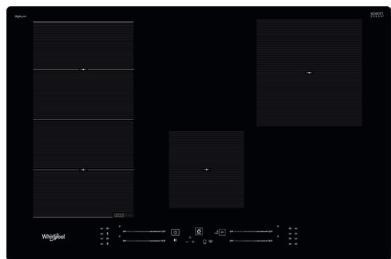

- Placa de indução de 77 cm
- Tecnologia 6º SENTIDO (Sensores inteligentes)
- 6th Sense Live (Conectividade)
- 4 zonas de cozedura com Booster
- Comandos Touch Control com Slider
- Acesso direto com sliders independentes
- FlexiSide: zona flexível com 4 bobinas ovais
- Chef Control: 3 níveis de temperatura predefinidos
- 18 níveis de potência
- Potência total: 7,2 kW
- Funções 6º SENTIDO: quatro funções automáticas (Ferver, Manter Quente, Derreter e Ferver em Lume Brando)
- Bloqueio de segurança para crianças
- Instalação Filo: alinhamento perfeito com a superfície da bancada
- Acabamento iXelium

MEDIDAS: 54 x 770 x 510 mm (AxLxP)

ACABAMENTO: Recortado/Vidro Preto

Placa de Indução - WF S2765 NE/IXL

EAN 8003437238567

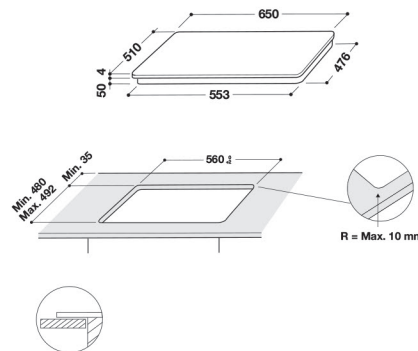
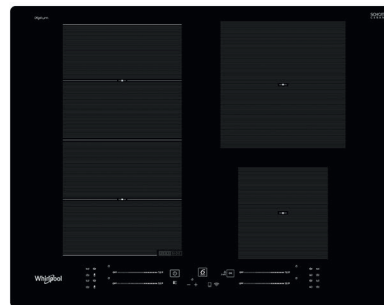

- Placa de indução de 65 cm
- Tecnologia 6º SENTIDO (sensores inteligentes)
- 6th Sense Live (Conectividade)
- 4 zonas de cozedura com Booster
- Comandos Touch Control com Slider
- Acesso direto com sliders independentes
- FlexiSide: zona flexível com 4 bobinas ovais
- Chef Control: 3 níveis de temperatura predefinidos
- 18 níveis de potência
- Potência total: 7,2 kW
- Funções 6º SENTIDO: quatro funções automáticas (Ferver, Manter Quente, Derreter e Ferver em Lume Brando)
- Bloqueio de segurança para crianças
- Instalação Filo: alinhamento perfeito com a superfície da bancada
- Acabamento iXelium

MEDIDAS: 54 x 650 x 510 mm (AxLxP)

ACABAMENTO: Recortado/Vidro Preto

Placa de Indução - WF S9365 BF/IXL

EAN 8003437601026



- Placa de indução de 65 cm
- Tecnologia 6° SENTIDO (sensores inteligentes)
- 4 zonas de cozedura com Booster
- Comandos Touch Control com Slider
- Acesso direto com sliders independentes
- FlexiSide: zona flexível com 4 bobinas ovais
- Chef Control: 3 níveis de temperatura predefinidos
- 18 níveis de potência
- Potência total: 7,2 kW
- Funções 6° SENTIDO: quatro funções automáticas (Ferver, Manter Quente, Derreter e Ferver em Lume Brando)
- Bloqueio de segurança para crianças
- Instalação Filo: alinhamento perfeito com a superfície da bancada
- Acabamento iXelium

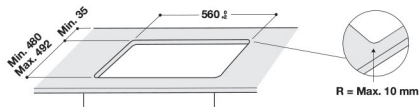
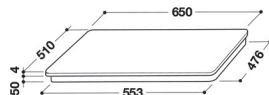

MEDIDAS: 54 x 650 x 510 mm (AxLxP)
ACABAMENTO: Biselado Frontal/Vidro Preto

Placa de Indução - WL S5360 BF/W

EAN 8003437238239

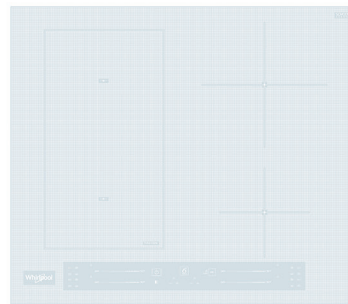

- Placa de indução de 60 cm
- Tecnologia 6° SENTIDO (sensores inteligentes)
- 4 zonas de cozedura com Booster
- Comandos Touch Control com Slider
- Acesso direto com sliders independentes
- FlexiCook: zona flexível com 2 bobinas ovais
- 18 níveis de potência
- Potência total: 7,2 kW
- Funções 6° SENTIDO: quatro funções automáticas (Ferver, Manter Quente, Derreter e Ferver em Lume Brando)
- Bloqueio de segurança para crianças
- Instalação Filo: alinhamento perfeito com a superfície da bancada

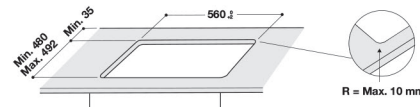
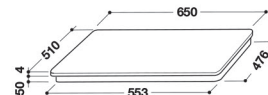

MEDIDAS: 54 x 590 x 510 mm (AxLxP)
ACABAMENTO: Biselado Frontal/
Branco

Placa de Indução - WL B1160 BF

EAN 8003437238178

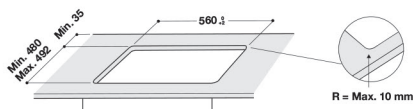
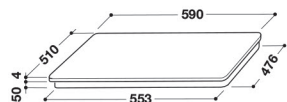
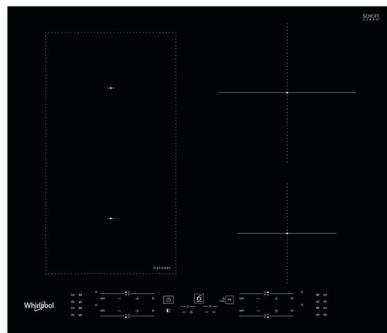

- Placa de indução de 60 cm
- Tecnologia 6º SENTIDO (sensores inteligentes)
- 4 zonas de cozedura com Booster
- Acesso direto com botões independentes
- FlexiCook: zona flexível com 2 bobines ovais
- 9 níveis de potência
- Potência total: 7,2 kW
- Funções 6º SENTIDO: quatro funções automáticas (Ferver, Manter Quente, Derreter e Ferver em Lume Brando)
- Bloqueio de segurança para crianças
- Instalação Filo: alinhamento perfeito com a superfície da bancada

MEDIDAS: 54 x 590 x 510 mm (AxLxP)

ACABAMENTO: Biselado Frontal/Vidro Preto

Placa de Indução - WS Q0530 NE

EAN 8003437604850

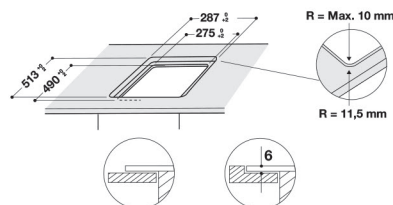
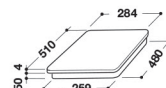
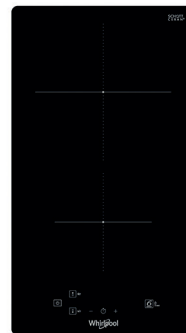

- Placa de Indução Dominó de 30 cm
- Tecnologia 6º SENTIDO (sensores inteligentes)
- Comandos Touch Control
- 2 zonas de cozedura
- 9 níveis de potência
- Booster em 2 zonas
- Potência total: 3,6 kW
- Funções 6º SENTIDO: duas funções automáticas (Ferver e Manter Quente)
- Sistema de desconexão automática
- Bloqueio de segurança para crianças
- Instalação Filo: alinhamento perfeito com a superfície da bancada

MEDIDAS: 54 x 284 x 510 mm (AxLxP)

ACABAMENTO: Recortado/Vidro Preto



Whirlpool

14
14

NEW SIDE

03

16
15
14
13
12
11
10
9
8
7
6
5
4
3
2
1

SCHOTT
STRAUB

Whirlpool

SENSING THE DIFFERENCE

www.whirlpool.pt

Siga-nos

